

zum Einbetonieren in das Mauerwerk  
mit montiertem EPDM-Mauerkragen

PE100-RC

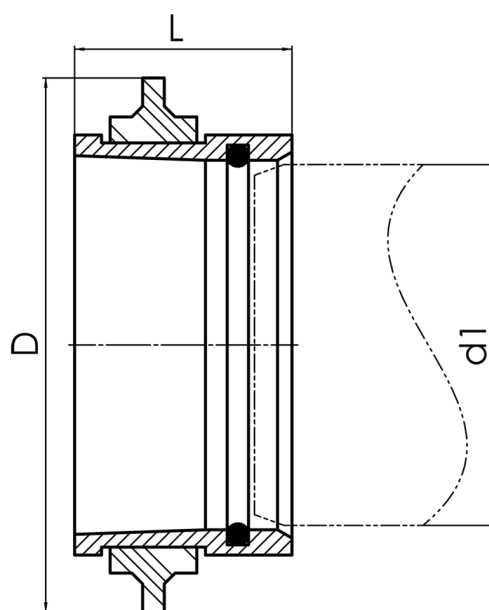
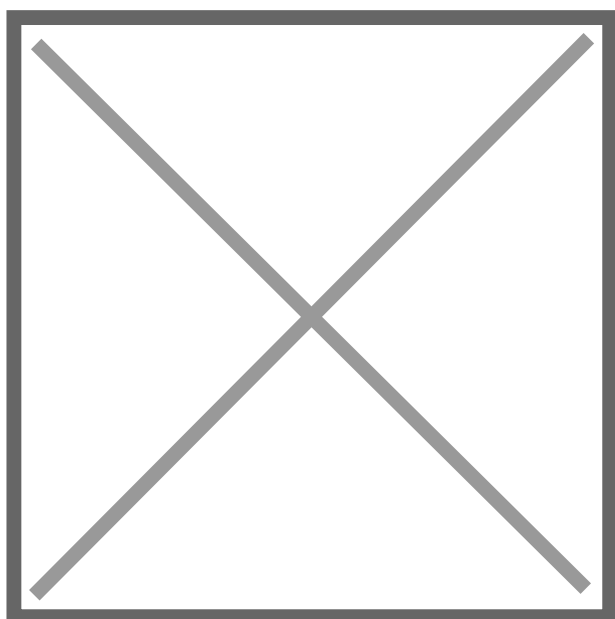

Art. Nr.	d1 [mm]	D [mm]	L [mm]	kg
4346010007100150	710	900	150	14,7

Lieferprogramm:  
d 160 - 1000 mm

Bei Fragen wenden Sie sich gerne an uns: Tel. + 49 281 98 414 - 0