

в длинном исполнении для стыковой и электромужфтовой сварки

PE100

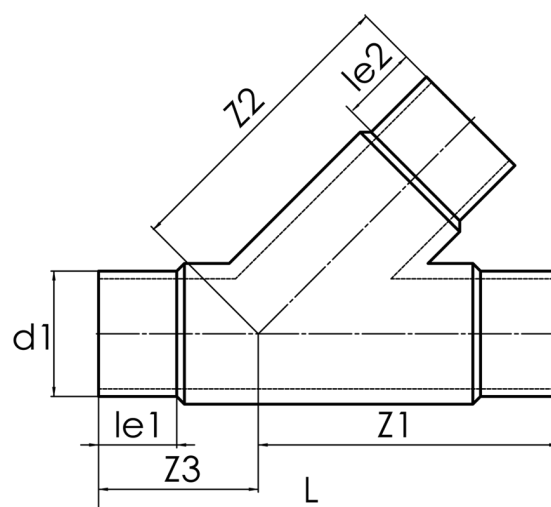

SDR 11



№ артикула	d1 [mm]	d2 [mm]	le1 [mm]	le2 [mm]	L [mm]	z1 [mm]	z2 [mm]	z3 [mm]	kg
42716162	160	160	98	98	531	356	356	175	6,35

другие размеры (материалы) и классы давления по запросу

По вопросам, пожалуйста, свяжитесь с нами: Тел. + 49 281 98 414 - 0