

Опорный стеновой проход не должен подвергаться радиальной силе от зажима.

PE100

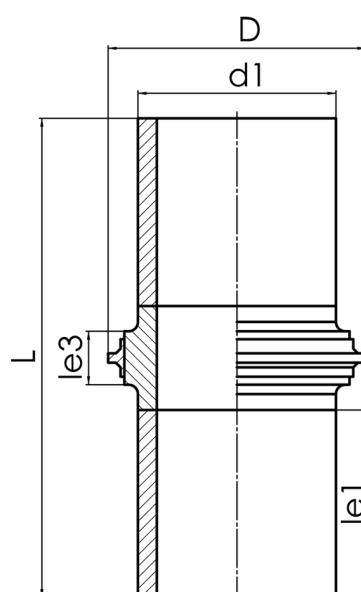

SDR 17



№ артикула	d1 [mm]	D [mm]	le1 [mm]	le3 [mm]	L [mm]	kg
46007161	160	280	150	70	440	2,90

По вопросам, пожалуйста, свяжитесь с нами: Тел. + 49 281 98 414 - 0